



**VOLVO**

**PREISLISTE**







**MODELLJAHR**

**1997**

Stand 24. April 1996

**VOLVO**

## PREISLISTE MODELLJAHR 1997

	440 1.8i Relax	5-türig, 5-Gang 1,8 l, 66 kW (90 PS)	DM 30.400,-
	440 TD Relax	5-türig, 5-Gang 1,9 l, 66 kW (90 PS)	DM 32.900,-
	460 1.8i Relax	4-türig, 5-Gang 1,8 l, 66 kW (90 PS)	DM 30.400,-
	460 TD Relax	4-türig, 5-Gang 1,9 l, 66 kW (90 PS)	DM 32.900,-
	S40 1.8i-16V	4-türig, 5-Gang 1,8 l, 85 kW (115 PS)	DM 36.300,-
	S40 2.0i-16V	4-türig, 5-Gang 2,0 l, 103 kW (140 PS)	DM 39.300,-
	V40 1.8i-16V	5-türig, 5-Gang 1,8 l, 85 kW (115 PS)	DM 37.500,-
	V40 2.0i-16V	5-türig, 5-Gang 2,0 l, 103 kW (140 PS)	DM 40.500,-
	850 2.0-10V	4/5-türig, 5-Gang 2,0 l, 93 kW (126 PS)	DM 47.400,-
	850 2.5-10V	4/5-türig, 5-Gang 2,5 l, 106 kW (144 PS)	DM 49.800,-
	850 2.5-20V	4/5-türig, 5-Gang 2,5 l, 125 kW (170 PS)	DM 52.900,-
	850 T-5	4/5-türig, 5-Gang 2,3 l, 166 kW (225 PS)	DM 64.900,-
	850 R Limousine	4-türig, 5-Gang 2,3 l, 184 kW (250 PS)	DM 84.900,-
	850 R Kombi	5-türig, 5-Gang 2,3 l, 184 kW (250 PS)	DM 87.000,-
	850 TDI	4/5-türig, 5-Gang 2,5 l, 103 kW (140 PS)	DM 53.600,-
	850 2.0-10V Metropolitan	4/5-türig, 5-Gang 2,0 l, 93 kW (126 PS)	DM 50.300,-
	850 2.5-10V Metropolitan	4/5-türig, 5-Gang 2,5 l, 106 kW (144 PS)	DM 52.700,-
	850 2.5-20V Metropolitan	4/5-türig, 5-Gang 2,5 l, 125 kW (170 PS)	DM 55.800,-

	940 2.3ti	5-türig, 5-Gang 2,3 l, 99 kW (135 PS)	DM 45.800,-
	960 2.5-24V	4-türig, 5-Gang 2,5 l, 125 kW (170 PS)	DM 54.400,-
	960 3.0-24V	4-türig, Automatik 3,0 l, 150 kW (204 PS)	DM 62.400,-
	960 Couture 2.5-24V	4-türig, 5-Gang 2,5 l, 125 kW (170 PS)	DM 61.900,-
	960 Couture 3.0-24V	4-türig, Automatik 3,0 l, 150 kW (204 PS)	DM 69.900,-
	960 2.5-24V	5-türig, 5-Gang 2,5 l, 125 kW (170 PS)	DM 55.900,-
	960 3.0-24V	5-türig, Automatik 3,0 l, 150 kW (204 PS)	DM 63.900,-
	960 Couture 2.5-24V	5-türig, 5-Gang 2,5 l, 125 kW (170 PS)	DM 63.400,-
	960 Couture 3.0-24V	5-türig, Automatik 3,0 l, 150 kW (204 PS)	DM 71.400,-
	960 Executive	4-türig, Automatik 3,0 l, 150 kW (204 PS)	DM 76.800,-
	960 Executive plus	4-türig, Automatik 3,0 l, 150 kW (204 PS)	DM 99.800,-

Alle vorstehenden Preise sind unverbindliche Preisempfehlungen der Volvo Deutschland GmbH, 50996 Köln, ab Lager Volvo Deutschland zuzüglich Überführungskosten. Stand 24. April 1996.  
Maßgeschneidert für Sie: Die Leasing- und Finanzierungsangebote der Volvo-Hausbank.

## VOLVO 440/460

<b>Volvo 440 - 5 Türen</b>	<b>1,8i</b>	<b>1,9 Turbodiesel</b>
<b>Volvo 460 - 4 Türen</b>	<b>1,8i</b>	<b>1,9 Turbodiesel</b>
Nettopreis DM	26.434,78	28.608,69
15 % MwSt.	3.965,22	4.291,31
<b>Bruttopreis DM</b>	<b>30.400,00</b>	<b>32.900,00</b>

### Technische Daten

	<b>440/460 1,8i</b>	<b>440/460 Turbodiesel</b>
Motor		
Zylinder	4	4
Hubraum, cm <sup>3</sup>	1783	1870
Leistung kW (PS)	66 (90)	66 (90)
Kraftstoff - ROZ	bleifrei 95	Diesel
Abgasanlage	Geregelter 3-Wege-Katalysator mit Lambdasonde	Oxydations-Katalysator
Kraftstofftank	60 Liter	60 Liter
Kraftstoffverbrauch*		
90 km/h	5,7	4,0
120 km/h	7,2	5,7
Stadtverkehr	10,0	6,8
Drittelmix	7,6	5,5
Beschleunigung 0-100 km/h	11,6	11,6
Höchstgeschwindigkeit	176	176

\* gemäß EG 80/1268

### Serienausstattung 440/460

#### Sicherheit

4 Automatik-Sicherheitsgurte, 1 Hüftgurt  
 ABS - Anti-Blockier-System  
 Airbag Fahrerseite  
 Armaturenbeleuchtung mit Dimmer  
 Automatische Gurthöhenverstellung - vorn  
 Dritte Bremsleuchte  
 Elektrisch beheizbare Heckscheibe  
 Einstellbare Kreuzrückenstütze - vorn  
 Sicherheitsgurtstraffer - vorn  
 Kindersicherung - Türen hinten  
 Halogenhauptscheinwerfer höhenverstellbar  
 Kontrolleuchte „Tür offen“  
 Kontrolleuchte „Glühlampe ausgefallen“  
 Kopfstützkissen vorn/hinten, verstellbar  
 Nebelleuchte, hinten  
 Scheibenbremsen an allen vier Rädern  
 Seitenaufprallschutz  
 Sicherheitslenksäule  
 Sitze mit Durchtauschschutz  
 Verbandskasten und Warndreieck  
 Verbundglas-Frontscheibe  
 Warnleuchte „Bitte anschnallen“  
 Wegfahrsperr

#### Innenausstattung/Karosserie

Abschließbarer Tankdeckel  
 Abschließbares Handschuhfach  
 Asymmetrisch geteilte Rücksitzbank  
 Ablagefach zwischen Frontsitze  
 Armlehne hinten, klappbar  
 Außenspiegel beheizbar und elektrisch einstellbar  
 Bereifung 185/65 x 14 Zoll  
 Drehzahlmesser  
 Fahrersitz höhenverstellbar  
 Ferngesteuerte Zentralverriegelung  
 Fensterheber vorne elektrisch  
 Getönte Scheiben  
 Hintere Fußraumheizung  
 Innenraumbeleuchtung mit Abschaltverzögerung (vier Türen)  
 Kennzeichenblende und Schwellerleisten  
 Make up-Spiegel auf Beifahrerseite  
 Servolenkung  
 Stoßfänger und Außenspiegel in Wagenfarbe  
 Sportliche Radabdeckung  
 Velours-Polsterung  
 Verstellbares Lenkrad - höhenverstellbar  
 Verstautaschen an Rückseite der Vordersitze  
 Zündschloßbeleuchtung mit Abschaltverzögerung

## Options-Pakete\*

## VOLVO 440/460

### Relax-Paket\*

Armlehne, vorne  
 Jacquard-/Lederpolsterung  
 Jacquardverkleidung in den Türen  
 Leselampen vorn und hinten

Aufpreis: Nettopreis DM 1.130,43

Bruttopreis DM 1.300,00

Zweiklangfanfare (nur 1,8i)  
 Leichtmetallfelgen Canis 15 Zoll  
 Fahrwerksatz

### Winter-Paket\*

Beheizte Frontsitze  
 Nebelscheinwerfer  
 Scheinwerfer-Reinigungsanlage

Aufpreis: Nettopreis DM 1.173,91

Bruttopreis DM 1.350,00

TRACS - Anti-Schlupf-Regelung

\* Beim Turbo-Diesel ohne Nebelscheinwerfer. Brutto-Preis: DM 1.100,-

Spezialpreis für  
 Klimaanlage:  
 DM 1.250,- inkl. MwSt.  
 (Normalpreis: DM 3.060,-)

## VOLVO 440/460 Optionen

	<b>1,8i</b>	<b>1,9 td</b>
	<b>1,8i</b>	<b>1,9 td</b>
	Netto o. MwSt.	Brutto DM inkl. 15 % MwSt., ab Lager Volvo Deutschland
Automatikgetriebe <sup>1)</sup>	2.521,74	2.900,--
Beifahrersitz höhenverstellbar	243,48	280,--
Fensterheber elektrisch, hinten	652,17	750,--
Frontsitze beheizbar	521,74	600,--
Heckspoiler groß	678,26	780,--
Klimaanlage	2.660,87	3.060,--
Leichtmetallfelgen Antares, Bereif. 185/65 x 14	1.130,43	1.300,--
Leichtmetallfelgen Cetus <sup>2)</sup> , Bereif. 185/55 x 15	1.391,30	1.600,--
Leichtmetallfelgen Canis, Bereif. 185/55 x 15	1.391,30	1.600,--
Leichtmetallfelgen Pictor <sup>2)</sup> , Bereif. 185/55 x 15	1.391,30	1.600,--
Metallic-Lackierung	747,83	860,--
Nebelscheinwerfer	347,82	400,--
Scheinwerfer-Reinigungsanlage	478,26	550,--
Schiebe-Hubdach, Glas, elektrisch	1.608,70	1.850,--
Spoilerlippe (nur 440)	208,70	240,--
TRACS, Anti-Schlupfregelung	521,74	600,--
Zwei Kindersitze hinten integriert <sup>3)</sup>	408,69	470,--
Polsterung <sup>4)</sup>		
Jacquard-/Leder-Polsterung	695,65	800,--
Lederpolsterung <sup>5)</sup>	2.347,83	2.700,--

\* Die Optionen in den Paketen sind nicht austauschbar und mit einigen wenigen Einzeloptionen nicht variierbar. Für Turbodiesel ist keine Zweiklangfanfare erhältlich. Nicht alle Einzeloptionen sind mit allen Sonderausstattungs Paketen zu kombinieren, weil die Optionen in Paketen zum größten Teil nicht variierbar sind.

Anmerkungen:

- 1) 1,8i in Verbindung mit 1,7 l/75 kW (102 PS) Motor  
 2) In Verbindung mit dem Relax-Paket ohne Aufpreis

3) nicht in Kombination mit Lederpolsterung

4) Jaquard-/Leder und Leder sind mit umklappbarer Armlehne und Stoffverkleidung an den Türen.

5) Sitzflächen sowie Vorderseiten der Rückenlehnen lederbezogen, in Kombination mit Relax-Paket DM 1.900,-

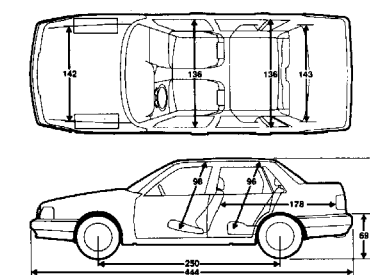
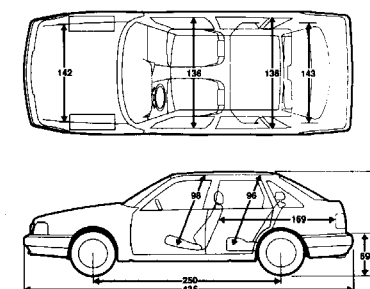

## VOLVO S 40

Volvo S 40	1.8-16V	2.0-16V
Nettopreis DM	31.565,22	34.173,91
15 % MwSt.	4.734,78	5.126,09
<b>Bruttopreis DM</b>	<b>36.300,00</b>	<b>39.300,00</b>

## VOLVO V40

Volvo V 40	1.8-16V	2.0-16V
Nettopreis DM	32.608,70	35.217,39
15 % MwSt.	4.891,30	5.282,61
<b>Bruttopreis DM</b>	<b>37.500,00</b>	<b>40.500,00</b>

Technische Daten	S40 / V40	S40 / V40
	1.8i-16V	2.0i-16V
Motor		
Zylinder	4	4
Hubraum, cm <sup>3</sup>	1731	1948
Leistung kW (PS)	85 (115)	103 (140)
Kraftstoff - ROZ	bleifrei 95	bleifrei 95
Abgasanlage	Geregelter 3-Wege-Katalysator mit Lambdasonde	
Kraftstofftank	60 Liter	60 Liter
Kraftstoffverbrauch* (Schaltgetriebe) S40 / V40		
90 km/h	5,9 / 6,1	6,2 / 6,4
120 km/h	7,2 / 7,6	7,6 / 8,0
Stadtverkehr	10,3 / 10,3	10,7 / 10,7
Drittelmix	7,8 / 8,0	8,2 / 8,4
Beschleunigung 0-100 km/h	10,5 / 10,5	9,3 / 9,3
Höchstgeschwindigkeit	195 / 195	210 / 210

\* gemäß EG 80/1268

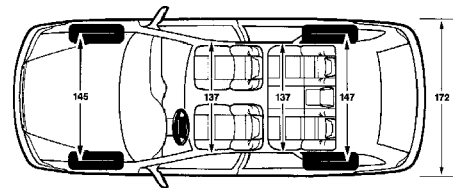
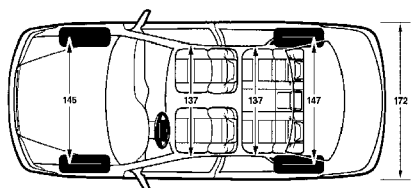
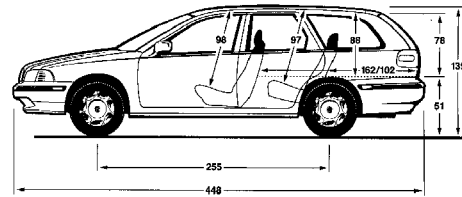
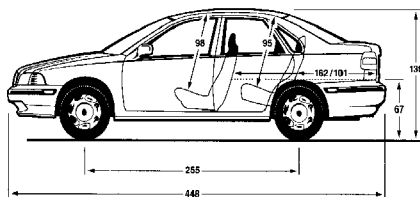

## Serienausstattung S40 / V40

### Sicherheit

ABS - Anti-Blockier-System  
 Abschließbarer Tankdeckel  
 Abgas-Kontrolleuchte  
 Außenspiegel links mit Weitwinkel  
 Automatische Gurthöhenverstellung und Gurtstraffer, vorne  
**Beifahrerairbag (Option ohne Aufpreis)**  
 Belüftete Scheibenbremsen, vorne  
 Dritte Bremsleuchte mit LED-Technik  
 Drei Kopfstützen hinten, verstellbar  
 5 Dreipunkt-Sicherheitsgurte  
 Fahrerairbag  
 Gepäckraumsicherungssystem,  
 rechts seitlich mit Netz, links mit Gurtsystem  
 Höhenverstellbares Lenkrad  
 Kindersicherung in Türen im Fond  
 Rollstabilisator, hinten  
 Scheinwerferregulierung  
 Schwellerleisten (vorne Chrom, hinten schwarz)  
 Seitenairbags vorne  
 Servolenkung  
 Side Markers - Positionsluchten  
 SIPS - Seitenaufprallschutzsystem  
 Sitze mit Durchtauchschutz  
 Standlicht, vorne und hinten  
 Warndreieck mit Verbandskasten  
 Warnleuchte „Tür offen“  
 Warnleuchte „Defekte Bremsanlage“  
 Warnleuchte „Fahrergurt nicht angelegt“  
 Warnleuchte „Scheibenwaschanlage leer“  
 Wegfahrsperre im Schlüssel integriert

### Innenausstattung/Karosserie

Ablagefach an den Sitzen  
 Ablagefächer in Türen  
 Ablagefach für Straßenkarten unter dem Lenkrad  
 Abschließbares und beleuchtetes Handschuhfach  
 Armaturenbeleuchtung mit Dimmer  
 Außenspiegel von innen einstellbar und beheizbar  
 Beheizte Heckscheibe  
 Beifahrersitz nach vorne umklappbar  
 Bereifung 195/55 x 14 Zoll  
 Drehzahlmesser  
 Einstiegsbeleuchtung, Fahrerseite  
 Ersatzrad (175/65 x 14 Zoll)  
 Fronspoiler und Seitenschürze  
 Geteilte Rücksitzlehne (1/3 zu 2/3) umklappbar  
 Rücksitzbank umklappbar (1/3 zu 2/3)  
 Getönte Scheiben  
 Getränkehalter  
 Hintere Fußraumheizung  
 Höhenverstellbarer Fahrersitz  
 Innenraumbeleuchtung, zeitverzögert  
 Kofferraumbeleuchtung (Limousine 1 x, Kombi 2 x)  
 Kreuzrückenstütze, vorne  
 Leselampen, hinten  
 Make up-Spiegel, Beifahrer  
 Mischluftregulator  
 Papierkorb in der Mittelkonsole  
 Sportliche Radvollabdeckung  
 Stoßfänger in Wagenfarbe  
 Tickethalter in A-Säule, Fahrerseite  
 Umluftschalter  
 Uhr, digital  
 Velourspolsterung  
 Zentralverriegelung

### Mehrausstattung Sportkombi

Dachantenne  
 Heckscheibenwischer inkl. Scheibenwaschanlage  
 Laderaumrollo  
 Elektronisches Informationscenter  
 EdelveLOURS- oder Jacquard/Lederpolsterung

## Options-Pakete

## VOLVO S40 / V40

<b>Komfort-Paket</b>	Aufpreis:	Nettopreis DM 1.086,96	Bruttopreis DM 1.250,00
Armlehne hinten		Elektrische Außenspiegel, farbangepaßt	
Elektrische Fensterheber vorne mit Auto-down-Funktion auf der Fahrerseite		Ferngesteuerte Zentralverriegelung	
		Leselampen, vorne	

<b>Luxus-Paket</b>	Aufpreis:	Nettopreis DM 3.695,65	Bruttopreis DM 4.250,00
<b>Komfort-Paket plus</b>			
Beleuchteter Make up-Spiegel (Beifahrer)		Elektronisch gesteuerte Klimaanlage – ECC	
Elektrische Fensterheber hinten		Höhenverstellbarer Beifahrersitz	

<b>Sport-Paket</b>	Aufpreis:	Nettopreis DM 1.782,61	Bruttopreis DM 2.050,00
Bereifung 205/50 x 15 Zoll mit Radkastenverbreiterung, vorne (graue Leiste)		Lederlenkrad	
Leichtmetallfelgen Arcturus		Nebelscheinwerfer, vorne	
		Sportfederung	

<b>Winter-Paket</b>	Aufpreis:	Nettopreis DM 1.173,91	Bruttopreis DM 1.350,00
Beheizte Sitze, vorne		Scheinwerferreinigungsanlage	
DSA (Elektronische Traktionskontrolle)			

<b>Kombi-Paket</b>	Aufpreis:	Nettopreis DM 1.173,91	Bruttopreis DM 1.350,00
Dachreling		Automatische Niveaureglung	

<b>Audio-Paket 1</b>	Aufpreis:	Nettopreis DM 1.260,86	Bruttopreis DM 1.450,00
<b>Radio SC 700 RDS</b>		6 Lautsprecher	
Ausgangsleistung 4 x 20 Watt		(2 Lautsprecher im Armaturenbrett 25 Watt, 2 Lautsprecher in den Türen vorne, 2 Lautsprecher hinten 40 Watt)	
Elektrische Antenne (Limousine)			

<b>Audio-Paket 2</b>	Aufpreis:	Nettopreis DM 1.478,26	Bruttopreis DM 1.700,00
<b>Radio SC 801 RDS</b>		6 Lautsprecher	
Ausgangsleistung 4 x 25 Watt		(2 Lautsprecher im Armaturenbrett 25 Watt, 2 Lautsprecher in den Türen vorne, 2 Lautsprecher hinten 40 Watt)	
Elektrische Antenne (Limousine)			
Anschlußmöglichkeit für Zusatzverstärker			

## VOLVO S40 / V40 Optionen

Optionen		S40	V40
Preis ab Lager Volvo Deutschland	Netto o. MwSt.	Brutto DM inkl. 15 % MwSt.	
Alarmanlage <sup>1)</sup>	400,00	460,00	460,00
Automatikgetriebe	2.347,83	2.700,00	2.700,00
Beifahrerairbag	0,00	0,00	0,00
Dachreling	478,26	-	550,00
DSA (Elektronische Traktionskontrolle)	739,13	850,00	850,00
Elektrische Fensterheber, hinten	652,17	750,00	750,00
Elektrische Fensterheber, vorne inkl. Auto-Down links <sup>2)</sup>	852,17	980,00	980,00
Elektrisches Schiebe-/Hubdach	1.434,78	1.650,00	1.650,00
Elektronisches Informationscenter	765,22	880,00	●
Frontsitze beheizbar	521,74	600,00	600,00
Geschwindigkeitsregelanlage	591,30	680,00	680,00
Höhenverstellbarer Beifahrersitz	243,48	280,00	280,00
Holzausstattung, Mittelkonsole und Türen	565,22	650,00	650,00
Klimaanlage, elektronisch (ECC)	2.782,61	3.200,00	3.200,00
Klimaanlage, manuell	2.173,91	2.500,00	2.500,00
Lederlenkrad <sup>3)</sup>	278,26	320,00	320,00
Leichtmetallfelgen Deimos, Bereifung 195/55 x 15 Zoll	1.391,30	1.600,00	1.600,00
Leichtmetallfelgen Arcturus, Bereifung 195/55 x 15 Zoll	1.391,30	1.600,00	1.600,00
Leichtmetallfelgen Arcturus, Bereifung 205/50 x 15 Zoll <sup>4)</sup>	1.695,65	1.950,00	1.950,00
Metallic-Lackierung	826,09	950,00	950,00
Mittelarmlehne, hinten <sup>3)</sup>	156,52	180,00	180,00
Nebelscheinwerfer	347,83	400,00	400,00
Niveauregulierung automatisch	1.086,96	1.250,00	1.250,00
Radvollabdeckung Elegance	0,00	0,00	0,00
Scheinwerferwaschanlage	478,26	550,00	550,00
Sonnenrollo, hinten	156,52	180,00	-
Heckspoiler	391,30	450,00	-
Sportfederung	486,96	560,00	560,00
Zentralverriegelung, ferngesteuert	391,30	450,00	450,00
Zentralverriegelung, ferngest. mit Deadlock <sup>5)</sup> (Türsicherungssystem)	452,17	520,00	520,00
Zwei integrierte Kindersitze inkl. elektr. Kindersicherung (Türen)	426,09	490,00	490,00

1) nur in Kombination mit Komfort- oder Luxuspaket. Funktionen: Horn bei Glasbruch, Fernsteuerung (wie bei Zentralverriegelung), Alarm wenn die Motorhaube oder die Türen geöffnet werden, Innenraumüberwachung.

2) inkl. elektrisch verstellbare Außenspiegel, farbangepaßt

3) Standard bei Leder-Polsterung

4) inkl. Radkastenverbreiterung, vorne

5) in Verbindung mit Komfort- oder Luxuspaket DM 70,00 inkl. MwSt.

Polster*	S 40	V 40
<b>Velours-Polsterung</b>	<b>Serienmäßig</b>	<b>-</b>
<b>Edelvelours-Polsterung</b>	Netto: DM 521,74 <b>Brutto: DM 600,00</b>	<b>Serienmäßig</b>
<b>Jacquard/Leder-Polsterung</b>	Netto: DM 521,74 <b>Brutto: DM 600,00</b>	<b>Serienmäßig</b>
<b>Leder-Polsterung<sup>1)</sup></b>	Netto: DM 2.434,78 <b>Brutto: DM 2.800,00</b>	Netto: DM 1.913,04 <b>Brutto: DM 2.200,00</b>
<sup>1)</sup> (incl. Lederlenkrad und hintere Armlehne)		
<b>Leder-Polsterung bei Option Sportpaket DM 320,00 Preisreduktion.</b>		
* Polsterfarben jeweils anthrazit, grau oder beige		

Volvo 850 Limousine - 4 Türen	2,0-10V	2,5-10V	2,5-20V	T-5	TDI
Volvo 850 Kombi - 5 Türen	2,0-10V	2,5-10V	2,5-20V	T-5	TDI
Nettopreis DM	41.217,39	43.304,34	46.000,00	56.434,78	46.608,69
15 % MwSt.	6.182,61	6.495,66	6.900,00	8.465,22	6.991,31
<b>Bruttopreis DM</b>	<b>47.400,00</b>	<b>49.800,00</b>	<b>52.900,00</b>	<b>64.900,00</b>	<b>53.600,00</b>

Technische Daten	2,0-10V	2,5-10V	2,5-20V	T-5	TDI
Motor					
Zylinder	5	5	5	5	5
Hubraum, cm <sup>3</sup>	1984	2435	2435	2319	2461
Leistung kW (PS)	93 (126)	106 (144)	125 (170)	166 (225)	103 (140)
Kraftstoff - ROZ	bleifrei 95	bleifrei 95	bleifrei 95	bleifrei 95	Diesel
Abgasanlage	Geregelter 3 - Wege - Katalysator mit Lambdasonde				Oxidations-Kat.
Kraftstofftank	73 Liter	73 Liter	73 Liter	73 Liter	73 Liter
Kraftstoffverbrauch*					
90 km/h	6,6	6,6	6,4	6,9	4,4
120 km/h	8,2	8,2	8,2	8,5	6,4
Stadtverkehr	11,9	12,4	12,9	12,9	7,2
Drittmix	8,9	9,1	9,2	9,4	6,0
Beschleunigung 0-100 km/h	11,7	10,0	8,9	7,4	9,9
Höchstgeschwindigkeit	195	205	210	240	200

\* gemäß EG 80/1268

### Serienausstattung 850

Sicherheit	Innenausstattung/Karosserie
5 Automatik-Sicherheitsgurte	Ablagefach in der Mittelarmlehne
ABS - Anti-Blockier-System	Abschließbares Handschuhfach
Airbag Fahrerseite	Abschließbarer Tankdeckel
<b>Airbag Beifahrerseite (auf Wunsch ohne Aufpreis erhältlich)</b>	Armlehne hinten, klappbar, mit Box (wenn kein Kindersitz hinten)
Anzeige „Flüssigkeitsstand Scheibenwaschanlage“	Asymmetrisch geteilte Rücksitzbank
Automatische Gurthöhenverstellung - vorne	Beifahrerrückenlehne nach vorne umklappbar
Delta-Link, Hinterradaufhängung	Beleuchteter Make up-Spiegel
Dritte Bremsleuchte (Limousine)	Bereifung 195
Elektrisch beheizte Heckscheibe	Colorverglasung
Sicherheitsgurtstraffer - vorn	Durchlademöglichkeit für lange Gegenstände (Limousine)
Kindersitz hinten integriert (auf Wunsch ohne Aufpreis)	Drehzahlmesser
Kindersicherung - Türen hinten	Elektrische Fensterheber vorne (T-5)
Halogenhauptscheinwerfer höhenverstellbar	Einstellbare Kreuzrückenstütze (Fahrer und Beifahrer)
Kontrollleuchte „Bremskreis ausgefallen“	Höhenverstellbarer Fahrersitz und Beifahrersitz
Kontrollleuchte „Defekte Beleuchtung“	Innenraumbelichtung mit Zeitverzögerung
Kopfstützen vorn/hinten	Leichtmetallfelgen, Bereifung 205/50 x 16 Zoll (T-5)
Links elektrischer Außenspiegel (T-5)	Leselampen, vorne/hinten
Rechts elektrischer Außenspiegel; beidseitig beheizbar	Lederlenkrad (T-5)
Scheibenbremsen an allen vier Rädern	Scheibenantenne incl. Antennenverstärker (Kombi)
SIPS - Side Impact Protection System	Stoßfänger und Außenspiegel in Wagenfarbe
SIPS-Airbag vorne, links und rechts	Servolenkung
Sicherheits-Lenksäule	Umluftschalter
Sitze mit Durchtauchschutz	Velours-Polsterung
Scheinwerferreinigungsanlage	Velours-/Lederpolsterung (T-5)
Verbandskasten und Warndreieck	Verstellbares Lenkrad - axial und vertikal
Verbundglas-Frontscheibe	Vollwertiges Reserverad
Warnleuchte „Bitte anschnallen“	
Warnleuchte in geöffneter Tür	
Wegfahrsperre	

Komfort-Paket*	Aufpreis:	Nettopreis DM 2.695,65	Bruttopreis DM 3.100,00
Automatische Geschwindigkeitsregelanlage		Leichtmetallfelgen Cetus, Bereifung 195/60 x 15	
Elektrische Außenspiegel		Zentralverriegelung, ferngesteuert	
Elektrische Fensterheber vorne			
		* nicht erhältlich für 850 T-5	

Luxus-Paket*	Aufpreis:	Nettopreis DM 6.782,60	Bruttopreis DM 7.800,00
<b>Komfortpaket plus</b>		Edelvelourspolsterung oder Velourspolsterung	
Elektrische Fensterheber hinten		Klimatisierungsautomatik (ECC)	
Elektronisches Informationscenter		Lederlenkrad	
		* nicht erhältlich für 850 T-5	

Sport-Paket (Serie bei 850 T-5)	Aufpreis:	Nettopreis DM 3.000,00	Bruttopreis DM 3.450,00
Elektrische Außenspiegel		Leichtmetallfelgen Columba, Bereifung 205/50 x 16 Zoll	
Elektrische Fensterheber vorne		Reserverad mit Leichtmetallfelge Columba	
Lederlenkrad		Velours/Lederpolsterung (T-5)	

Sport-Luxus-Paket*	Aufpreis:	Nettopreis DM 7.565,21	Bruttopreis DM 8.700,00
<b>Sportpaket plus</b>		Klimatisierungsautomatik (ECC)	
Automatische Geschwindigkeitsregelanlage		Zentralverriegelung, ferngesteuert	
Elektronisches Informationscenter			
Elektrische Fensterheber hinten			
		* Für 850 T-5 kostet das Paket Netto DM 4.347,83; Brutto DM 5.000,00	

Winter-Paket	Aufpreis:	Nettopreis DM 1.086,95	Bruttopreis DM 1.250,00
Beheizbare Vordersitze		TRACS - Anti-Schlupfregelung	
Nebelscheinwerfer, vorn			

Kombi-Paket	Aufpreis:	Nettopreis DM 1.826,08	Bruttopreis DM 2.100,00
Automatische Niveauregulierung		Gepäckraumnetz	
Dachreling		Laderaumrollo	

Optionen sind nicht austauschbar, Lederpolsterung gegen Aufpreis DM 2.950,- erhältlich und bei Sport-/Sportluxus-Paket DM 1.600,-.

\* Für das Komfortpaket ist die Leichtmetallfelge Cetus oder Chiron, Bereifung 205/55 x 15 für Aufpreis DM 420,- inkl. MwSt. oder die Leichtmetallfelge Columba, Pesus oder Uranus, Bereifung 205/50 x 16 für DM 550,- inkl. MwSt. anstatt der im Paket enthaltenen Leichtmetallfelge Cetus, Bereifung 195/60 x 15 erhältlich (nicht für Luxus-, Sport- und Sport-Luxuspaket).

\* Für Leichtmetallfelge Cetus im Komfort-Paket auch Leichtmetallfelge Chiron ohne Aufpreis erhältlich.

\* Für Leichtmetallfelgen Columba im Sport- oder Sport-Luxus-Paket auch andere 16 Zoll-Leichtmetallfelgen ohne Aufpreis erhältlich.

## VOLVO 850 Audio-Pakete

Audio-Paket 1	Aufpreis:	Nettopreis DM 1.260,86	Bruttopreis DM 1.450,00
<b>Radio SC 700 RDS</b> Ausgangsleistung 4 x 20 Watt Elektrische Antenne (Limousine)		6 Lautsprecher (30 Watt) (2 Lautsprecher im Armaturenbrett, 2 Lautsprecher in den Türen vorne, 2 Lautsprecher hinten)	

Audio-Paket 2	Aufpreis:	Nettopreis DM 1.652,17	Bruttopreis DM 1.900,00
<b>Radio SC 801 RDS</b> Ausgangsleistung 4 x 25 Watt Anschlußmöglichkeit für Zusatzverstärker Elektrische Antenne (Limousine)		8 Lautsprecher (30 Watt / 40 Watt) (2 Lautsprecher im Armaturenbrett, 2 Lautsprecher jeweils in den Türen vorne und hinten, 2 Lautsprecher in Hutablage bei Limousine (40 Watt), 2 Lautsprecher in der D-Säule beim Kombi)	

Audio-Paket 3	Aufpreis:	Nettopreis DM 2.086,95	Bruttopreis DM 2.400,00
<b>Radio SC 805 RDS incl. Mono CD-Spieler</b> Ausgangsleistung 4 x 25 Watt Anschlußmöglichkeit für Zusatzverstärker Elektrische Antenne (Limousine)		8 Lautsprecher (30 Watt / 40 Watt) (2 Lautsprecher im Armaturenbrett, 2 Lautsprecher jeweils in den Türen vorne und hinten, 2 Lautsprecher in Hutablage bei Limousine (40 Watt), 2 Lautsprecher in der D-Säule beim Kombi)	

Weitere Audio-Pakete sind bei Ihrem Volvo-Händler erhältlich.

Abmessungen Volvo 850

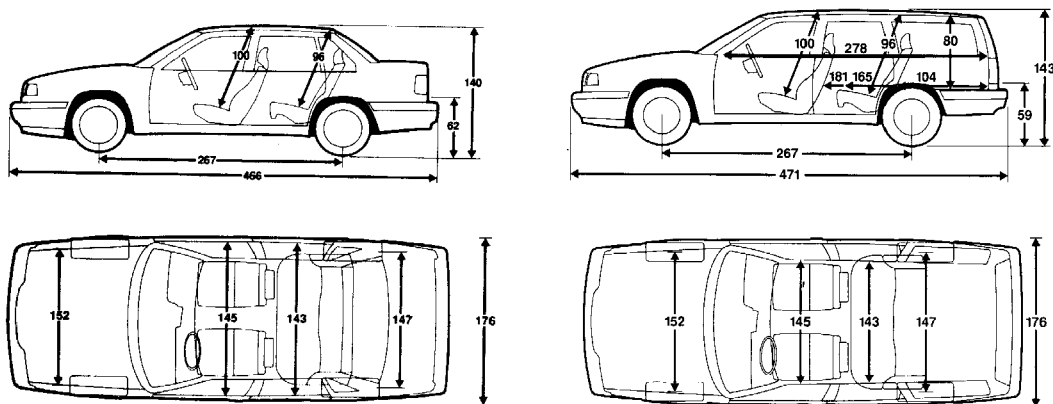

## VOLVO 850 Optionen

Volvo 850	2.0i	2.5-10V	2.5-20V	T-5	TDI
Netto o. MwSt.	Brutto DM inkl. 15 % MwSt., ab Lager Volvo Deutschland				
Airbag Beifahrerseite <sup>1)</sup>	-	0,--	0,--	0,--	0,--
Automatikgetriebe	2.826,09	3.250,--	3.250,--	3.250,--	3.250,--
Alarmanlage, ferngesteuert <sup>2)</sup>	852,17	980,--	980,--	980,--	980,--
Außentemperaturanzeige mit Glatteiswarner	173,91	200,--	200,--	200,--	200,--
Dachreling (Kombi)	495,65	570,--	570,--	570,--	570,--
Deadlock (Türsicherungssystem)	121,74	140,--	140,--	140,--	140,--
Elektronisches Informationscenter	713,04	820,--	820,--	820,--	820,--
Fahrersitz und Beifahrersitz elektr. einstellbar <sup>3)</sup>	2.521,74	2.900,--	2.900,--	2.900,--	2.900,--
Fahrersitz elektr. einstellbar <sup>3)</sup>	1.260,87	1.450,--	1.450,--	1.450,--	1.450,--
Fahrwerksatz <sup>4)</sup> (Limousine)	669,57	770,--	770,--	770,--	770,--
Fahrwerksatz inkl. Niveauregulierung (Kombi)	1.930,43	2.220,--	2.220,--	2.220,--	2.220,--
Fensterheber elektr., vorn <sup>5)</sup> inkl. elektr. Außenspiegel	1.008,70	1.160,--	1.160,--	●	1.160,--
Fensterheber elektr. vorn und hinten	1.756,52/747,83	2.020,--	2.020,--	2.020,--	860,--
Frontsitze beheizbar	521,74	600,--	600,--	600,--	600,--
Geschwindigkeitsregelanlage	669,57	770,--	770,--	770,--	770,--
Gepäckraumnetz (Kombi)	334,78	385,--	385,--	385,--	385,--
Heckspoiler in Wagenfarbe	478,26	550,--	550,--	550,--	550,--
Hohe Armlehne mit Getränkehalter	156,52	180,--	180,--	180,--	180,--
Holzlenkrod <sup>6)</sup>	660,87	760,--	760,--	440,--	760,--
Holzschalthebelknopf (nur für Automatikgetriebe)	121,74	140,--	140,--	140,--	140,--
Holzausstattung „Woodline“ am Armaturenbrett	834,78	960,--	960,--	960,--	960,--
Holzausstattung „Woodline“ auf Mittelkonsole <sup>7)</sup>	373,91	430,--	430,--	430,--	430,--
Kindersitz, hinten integriert	0,--	0,--	0,--	0,--	0,--
Klimatisierungsautomatik (ECC)	4.000,--	4.600,--	4.600,--	4.600,--	4.600,--
Klimaanlage	3.000,--	3.450,--	3.450,--	3.450,--	3.450,--
Laderaumrollo (Kombi)	478,26	550,--	550,--	550,--	550,--
Lederlenkrod	278,26	320,--	320,--	●	320,--
Leichtmetallfelgen Cetus, Bereif. 195/60 x 15	1.652,17	1.900,--	1.900,--	-	1.900,--
Leichtmetallfelgen Cetus, Bereif. 205/55 x 15	2.017,39	2.320,--	2.320,--	-	2.320,--
Leichtmetallfelgen Chiron, Bereif. 195/60 x 15	1.652,17	1.900,--	1.900,--	-	1.900,--
Leichtmetallfelgen Chiron, Bereif. 205/55 x 15	2.017,39	2.320,--	2.320,--	-	2.320,--
Leichtmetallfelgen Columba, Bereif. 205/50 x 16	2.130,43	2.450,--	2.450,--	●	2.450,--
Leichtmetallfelgen Persus, Bereif. 205/50 x 16	2.130,43	2.450,--	2.450,--	0,--	2.450,--
Leichtmetallfelgen Uranus, Bereif. 205/50 x 16	2.130,43	2.450,--	2.450,--	0,--	2.450,--
Metall-Lackierung	1.260,87	1.450,--	1.450,--	1.450,--	1.450,--
Nebelscheinwerfer, vorne	391,30	450,--	450,--	450,--	450,--
Niveauregulierung, automatisch	1.260,87	1.450,--	1.450,--	1.450,--	1.450,--
Sonnenrollo (Limousine)	217,39	250,--	250,--	250,--	250,--
Reserverad wie am Fahrzeug <sup>8)</sup>	321,74	370,--	370,--	370,--	●
Rücksitzbank, beheizbar	521,74	600,--	600,--	600,--	600,--
Schiebe-Hubdach, Glas, elektr. mit Sonnenschutz	1.791,30	2.060,--	2.060,--	2.060,--	2.060,--
SIPS-Airbag vorn, links und rechts	-	●	●	●	●
TRACS - Anti-Schlupfregelung	565,22	650,--	650,--	650,--	650,--
Zentralverriegelung, ferngesteuert	391,30	450,--	450,--	450,--	450,--
Polster <sup>9)</sup>					
Edelvelours-Polsterung	695,65	800,--	800,--	800,--	-
Velours/Leder-Polsterung	1.173,91	1.350,--	1.350,--	1.350,--	●
Leder-Polsterung <sup>10)</sup>	2.565,22	2.950,--	2.950,--	2.950,--	1.600,--

Nicht alle Einzeloptionen sind mit allen Sonderausstattungs Paketen zu kombinieren, weil die Optionen in Paketen zum größten Teil nicht variierbar sind.

- 1) Auf Wunsch ohne Aufpreis erhältlich;
- 2) Funktionen: Horn bei Glasbruch, ferngesteuerte Zentralverriegelung, Panikfunktion (d. h. Selbstauslösung durch Fernsteuerung) in Verbind. mit ferngest. Zentralverriegelung DM 530,- inkl. MwSt.
- 3) inkl. Kreuzrückenstütze und Memory;
- 4) Kombi nur in Verbindung mit Kombi-Paket;
- 5) mit Auto-Down-Funktion auf Fahrerseite;
- 6) in Verbindung mit Luxus-, Sport-, Sport-Luxus-Paket DM 440,- inkl. MwSt.
- 7) nur in Verbindung mit elektrischen Fensterhebern, vorne oder vorne und hinten;
- 8) in Verbindung mit Cetus-Felge, bei Persus und Columbia Serie;
- 9) Beiges Polster auch mit oberem Armaturenräger beige erhältlich. Aufpreis DM 150,- inkl. MwSt.
- 10) Sitzflächen sowie Vorderseiten der Rückenlehnen lederbezogen.

## VOLVO 850 R

	Volvo 850 R Limousine	Volvo 850 R Kombi
Nettopreis DM	73.826,08	75.652,17
15 % MwSt.	11.073,92	11.347,83
<b>Bruttopreis DM</b>	<b>84.900,00</b>	<b>87.000,00<sup>1)</sup></b>

1) Aufpreis zur Limousine in Höhe der Mehrausstattung; Kombi-Paket DM 2.100,--

### Technische Daten

Motor	Turbolader
Zylinder	5
Hubraum, cm <sup>3</sup>	2319
Leistung kW (PS) bei U/min	184 (250) bei 5400
Kraftstoff	bleifrei 95
Abgasanlage	3 - Wege - Katalysator mit Lambdasonde
Kraftstofftank	73 Liter
Kraftstoffverbrauch gemäß EG 80/1268, man./aut.	
90 km/h	7,3 / 6,6
120 km/h	9,2 / 8,4
Stadtverkehr	13,5 / 14,2
Drittelmix	10,0 / 9,7
Beschleunigung 0-100 km/h	6,7 / 7,5
Höchstgeschwindigkeit	250 / 235

### Serienausstattung 850 R wie Volvo 850 T-5 und zusätzliche Serienausstattung

Alarmanlage	Kabelvorrüstung für CD Player	<b>Extraausstattung für den Kombi</b>
Automatische Geschwindigkeitsregelanlage	Klimatisierungsautomatik (ECC)	Dachreling
Beheizbare Vordersitze	Leichtmetallfelgen Volans 7 Speichen graphit*,	Laderaumrollo
Elektrische Antenne (Limousine)	Bereifung 205/45 x 17 Zoll	Automat. Niveauregulierung
Elektronisches Informationscenter	Nebelscheinwerfer, vorn	Gepäckraumnetz
Elektrische Fensterheber hinten	Polster: Wildleder-/Leder-Polsterung grau oder hellbeige, Lenkrad, Schalthebelknopf und Handbremsgriff aus Leder, dem Polster angepaßt	
Elektrische Sitze vorne mit Memory	Scheibenantenne + Antennenverstärker (Kombi)	
Farbe: Monza-Rot oder Apollo-Weiß	Radio SC 801 RDS mit acht Lautsprechern	
Fahrwerksatz	Reserverad „wie am Auto“	
Heckspoiler (Limousine)	TRACS - Anti-Schlupfregelung	
Hohe Tunnelkonsole mit Getränkehalter	Türschweller vorne aus Metall	
Holzausstattung auf Mittelkonsole und Armaturenbrett in hellem Birkenholz bei hellbeigem oder in dunkelbraunem	Visco-Differentialsperre (Schaltgetriebe)	
Walnußholz bei grauem Polster,	Zentralverriegelung, ferngesteuert	
Armaturenbrett dem Polster farbangepaßt		

\* Felgenreihe Silber (Option) ohne Aufpreis

### Optionen

	Netto o. MwSt.	Brutto DM inkl. 15 % MwSt., ab Lager
Audio SC 805 RDS inkl. Mono CD-Spieler	434,78	500,--
Automatik-Getriebe	2.826,09	3.250,-- <sup>1)</sup>
Automatische Niveauregulierung (Limousine)	1.260,87	1.450,--
Beifahrerairbag	-	0,--
Heckspoiler in Wagenfarbe (Kombi)	478,26	550,--
Kindersitz, hinten integrierbar	-	0,--
Rücksitzbank, beheizbar	521,74	600,--
Schiebe-Hubdach, elektrisch mit Sonnenschutz	1.791,30	2.060,--
Sonnenrollo (Limousine)	217,39	250,--
Metallic-Lackierung Dunkeloliv, Türkis, Graphitgrau	1.260,87	1.450,--

1) Automatikgetriebe mit 177 kW (240 PS) bei 5600 U/min.; 300 NM bei 2000-5600 U/min.; Leistungsdaten werden erreicht während 30 sec. overboost, ansonsten wie VOLVO 850 T-5

## VOLVO 850 METROPOLITAN

	2,0-10V	2,5-10V	2,5-20V
Volvo 850 Limousine · 4 Türen	2,0-10V	2,5-10V	2,5-20V
Volvo 850 Kombi · 5 Türen	2,0-10V	2,5-10V	2,5-20V
Nettopreis DM	43.739,13	45.826,09	48.521,74
15 % MwSt.	6.560,87	6.873,91	7.278,26
<b>Bruttopreis DM</b>	<b>50.300,00</b>	<b>52.700,00</b>	<b>55.800,00</b>

### Technische Daten

	2,0-10V	2,5-10V	2,5-20V
Motor			
Zylinder	5	5	5
Hubraum, cm <sup>3</sup>	1984	2435	2435
Leistung kW (PS)	93 (126)	106 (144)	125 (170)
Kraftstoff - ROZ	bleifrei 95	bleifrei 95	bleifrei 95
Abgasanlage	Geregelter 3 - Wege - Katalysator mit Lambdasonde		
Kraftstofftank	73 Liter	73 Liter	73 Liter
Kraftstoffverbrauch*			
90 km/h	6,6	6,6	6,4
120 km/h	8,2	8,2	8,2
Stadtverkehr	11,9	12,4	12,9
Drittelmix	8,9	9,1	9,2
Beschleunigung 0-100 km/h	11,7	10,0	8,9
Höchstgeschwindigkeit	195	205	210

\* gemäß EG 80/1268

### Serienausstattung 850 METROPOLITAN

#### Sicherheit

5 Automatik-Sicherheitsgurte  
 ABS - Anti-Blockier-System  
 Airbag Fahrerseite  
 Airbag Beifahrerseite (auf Wunsch ohne Aufpreis erhältlich)  
 Anzeige „Flüssigkeitsstand Scheibenwaschanlage“  
 Automatische Gurthöhenverstellung - vorne  
**Außentemperaturanzeige mit Glätteiswarner**  
 Delta-Link, Hinterradaufhängung  
 Dritte Bremsleuchte (Limousine)  
**Elektrische Außenspiegel**, beidseitig beheizbar  
 Elektrisch beheizte Heckscheibe  
 Sicherheitsgurtstraffer - vorn  
 Kindersitz hinten integriert  
 Kindersicherung - Türen hinten  
 Halogenhauptscheinwerfer höhenverstellbar  
 Kontrolleuchte „Bremskreis ausgefallen“  
 Kontrolleuchte „Defekte Beleuchtung“  
 Kopfstützen vorn/hinten  
 Scheibenbremsen an allen vier Rädern  
 SIPS - Side Impact Protection System  
 SIPS-Airbag vorne, links und rechts  
 Sicherheits-Lenksäule  
 Sitze mit Durchtauchschutz  
 Scheinwerferreinigungsanlage  
 Verbandskasten und Warndreieck  
 Verbundglas-Frontscheibe  
 Warnleuchte „Bitte anschnallen“  
 Warnleuchte in geöffneter Tür  
 Wegfahrsperre

#### Innenausstattung/Karosserie

Ablagefach in der Mittelarmlehne  
 Abschließbares Handschuhfach  
 Abschließbarer Tankdeckel  
 Armlehne hinten, klappbar  
 Antennenverstärker (Kombi)  
 Asymmetrisch geteilte Rücksitzbank  
 Beifahrerrückenlehne nach vorne umklappbar  
 Beleuchteter Make up-Spiegel  
 Colorverglasung  
 Durchlademöglichkeit für lange Gegenstände (Limousine)  
 Drehzahlmesser  
 Einstellbare Kreuzrückenstütze (Fahrer und Beifahrer)  
**Elektrische Fensterheber vorne, Fahrerseite mit Auto-Down**  
**Ferngesteuerte Zentralverriegelung**  
**Hohe Armlehne mit Getränkehalter**  
 Höhenverstellbarer Fahrersitz und Beifahrersitz  
 Innenraumbeleuchtung mit Zeitverzögerung  
**Klimaanlage**  
**Leichtmetallfelge Persus, Bereifung 205/50 x 16 Zoll**  
 Leselampen, vorne/hinten  
**Reserverad mit Leichtmetallfelge Persus**  
 Stoßfänger und Außenspiegel in Wagenfarbe  
 Servolenkung  
 Umluftschalter  
 Velours-Polsterung  
 Verstellbares Lenkrad - axial und vertikal

**Fettgedrucktes** signalisiert die Mehrausstattung im Vergleich zur Basisvariante des Volvo 850.



## VOLVO 850 METROPOLITAN Optionen

Volvo 850		2,0i	2,5-10V	2,5-20V
<b>Preise ab Lager Volvo Deutschland</b>	<b>Netto o. MwSt.</b>	<b>Brutto DM inkl. 15 % MwSt.</b>		
Alarmanlage, ferngesteuert <sup>1)</sup>	852,17	980,--	980,--	980,--
Airbag Beifahrerseite <sup>2)</sup>	-	0,--	0,--	0,--
Automatikgetriebe	2.826,09	3.250,--	3.250,--	3.250,--
Dachreling (Kombi)	495,65	570,--	570,--	570,--
Deadlock (Türsicherungssystem)	121,74	140,--	140,--	140,--
Elektronisches Informationscenter	713,04	820,--	820,--	820,--
Fahrersitz und Beifahrersitz elektr. einstellbar <sup>3)</sup>	2.521,74	2.900,--	2.900,--	2.900,--
Fahrersitz elektrisch einstellbar <sup>3)</sup>	1.260,87	1.450,--	1.450,--	1.450,--
Fahrwerksatz <sup>4)</sup> (Limousine)	669,57	770,--	770,--	770,--
Fahrwerksatz inkl. Niveauregulierung (Kombi)	1.930,43	2.220,--	2.220,--	2.220,--
Fensterheber elektrisch hinten	747,83	860,--	860,--	860,--
Frontsitze beheizbar	521,74	600,--	600,--	600,--
Geschwindigkeitsregelanlage	669,57	770,--	770,--	770,--
Gepäckraumnetz (Kombi)	334,78	385,--	385,--	385,--
Heckspoiler in Wagenfarbe	478,26	550,--	550,--	550,--
Holzlenkrad <sup>5)</sup>	660,87	760,--	760,--	760,--
Holzschalthebelknopf (nur für Automatikgetriebe)	121,74	140,--	140,--	140,--
Holzausstattung „Woodline“ am Armaturenbrett	834,78	960,--	960,--	960,--
Holzausstattung „Woodline“ auf Mittelkonsole	373,91	430,--	430,--	430,--
Klimatisierungsautomatik (ECC)	1.000,--	1.150,--	1.150,--	1.150,--
Kindersitz, hinten integriert	0,--	0,--	0,--	0,--
Laderaumrollo (Kombi)	478,26	550,--	550,--	550,--
Lederlenkrad	278,26	320,--	320,--	320,--
Leichtmetallfelgen Columba, Bereif. 205/50 x 16	-	0,--	0,--	0,--
Leichtmetallfelgen Uranus, Bereif. 205/50 x 16	-	0,--	0,--	0,--
Metallic-Lackierung	1.260,87	1.450,--	1.450,--	1.450,--
Nebelscheinwerfer, vorne	391,30	450,--	450,--	450,--
Niveauregulierung, automatisch	1.260,87	1.450,--	1.450,--	1.450,--
Sonnenrollo (Limousine)	217,39	250,--	250,--	250,--
Rücksitzbank, beheizbar	521,74	600,--	600,--	600,--
Schiebe-Hubdach, Glas, elektr. mit Sonnenschutz	1.791,30	2.060,--	2.060,--	2.060,--
SIPS-Airbag vorn, links und rechts	-	●	●	●
TRACS -Anti-Schlupfregelung	565,22	650,--	650,--	650,--
Polster <sup>6)</sup>				
Edelvelours-Polsterung	695,65	800,--	800,--	800,--
Velours/Leder-Polsterung	1.173,91	1.350,--	1.350,--	1.350,--
Leder-Polsterung <sup>7)</sup>	2.565,22	2.950,--	2.950,--	2.950,--

Nicht alle Einzeloptionen sind mit allen Sonderausstattungs Paketen zu kombinieren, weil die Optionen in Paketen zum größten Teil nicht variierbar sind.

1) Funktionen: Horn bei Glasbruch, ferngesteuerte Zentralverriegelung, Panikfunktion (d. h. Selbstauslösung durch Fernsteuerung) in Verbind. mit ferngesteuerter Zentralverriegelung DM 530,- inkl. MwSt.

2) Auf Wunsch ohne Aufpreis erhältlich

3) inkl. Memory

4) Kombi nur in Verbindung mit Kombi-Paket

5) in Verbindung mit Metropolitan-Paket DM 440,- inkl. MwSt.

6) Beiges Polster auch mit oberem Armaturenräger beige erhältlich. Aufpreis DM 150,- inkl. MwSt.

7) Sitzflächen sowie Vorderseiten der Rückenlehnen lederbezogen

## VOLVO 850 METROPOLITAN

## Options-Pakete

Metropolitan-Paket	Aufpreis:	Nettopreis DM 4.260,87	Bruttopreis DM 4.900,00
Lederpolsterung		Geschwindigkeitsregelanlage	
Lederlenkrad		Elektronisches Informationscenter	
Holzausstattung „Woodline“ am Armaturenbrett		Fußmatten	
Holzausstattung „Woodline“ auf Mittelkonsole		Schwellerleisten Chrom vorne und hinten	

Winter-Paket	Aufpreis:	Nettopreis DM 1.086,95	Bruttopreis DM 1.250,00
Beheizbare Vordersitze		TRACS - Anti-Schlupfregelung	
Nebelscheinwerfer, vorn			

Kombi-Paket	Aufpreis:	Nettopreis DM 1.826,08	Bruttopreis DM 2.100,00
Automatische Niveauregulierung		Gepäckraumnetz	
Dachreling		Laderaumrollo	

## VOLVO 850 Audio-Pakete

Audio-Paket 1	Aufpreis:	Nettopreis DM 1.260,86	Bruttopreis DM 1.450,00
<b>Radio SC 700 RDS</b>		6 Lautsprecher (30 Watt)	
Ausgangsleistung 4 x 20 Watt		(2 Lautsprecher im Armaturenbrett,	
Elektrische Antenne (Limousine)		2 Lautsprecher in den Türen vorne,	
		2 Lautsprecher hinten)	

Audio-Paket 2	Aufpreis:	Nettopreis DM 1.652,17	Bruttopreis DM 1.900,00
<b>Radio SC 801 RDS</b>		8 Lautsprecher (30 Watt / 40 Watt)	
Ausgangsleistung 4 x 25 Watt		(2 Lautsprecher im Armaturenbrett,	
Anschlußmöglichkeit für Zusatzverstärker		2 Lautsprecher jeweils in den Türen vorne und hinten,	
Elektrische Antenne (Limousine)		2 Lautsprecher in Hutablage bei Limousine (40 Watt),	
		2 Lautsprecher in der D-Säule beim Kombi)	

Audio-Paket 3	Aufpreis:	Nettopreis DM 2.086,95	Bruttopreis DM 2.400,00
<b>Radio SC 805 RDS incl. Mono CD-Spieler</b>		8 Lautsprecher (30 Watt / 40 Watt)	
Ausgangsleistung 4 x 25 Watt		(2 Lautsprecher im Armaturenbrett,	
Anschlußmöglichkeit für Zusatzverstärker		2 Lautsprecher jeweils in den Türen vorne und hinten,	
Elektrische Antenne (Limousine)		2 Lautsprecher in Hutablage bei Limousine (40 Watt),	
		2 Lautsprecher in der D-Säule beim Kombi)	

Weitere Audio-Pakete sind bei Ihrem Volvo-Händler erhältlich.

## VOLVO 940

<b>Volvo 940 Kombi - 5 Türen</b>	<b>2,3ti</b>
Nettopreis DM	39.826,09
15 % MwSt.	5.973,91
<b>Bruttopreis DM</b>	<b>45.800,00</b>

<b>Technische Daten</b>	<b>2,3ti</b>
Motor	
Zylinder	4
Hubraum, cm <sup>3</sup>	2316
Leistung kW (PS)	99 (135)
Kraftstoff – ROZ	bleifrei 95
Abgasanlage	3 – Wege – Kat. mit Lambdasonde
Kraftstofftank	75 Liter
Kraftstoffverbrauch*	
90 km/h	7,3
120 km/h	9,8
Stadtverkehr	12,4
Drittelmix	9,8
Beschleunigung 0–100 km/h	9,8
Höchstgeschwindigkeit	190

\* gemäß EG 80/1268

## Serienausstattung 940

<b>Sicherheit</b>	Warnleuchte „Bitte anschnallen“
5 Automatik-Sicherheitsgurte	Warnleuchte in den geöffneten Türen
ABS – Anti-Blockier-System	Wegfahrsperr
Airbag Fahrerseite	
<b>Airbag Beifahrerseite (auf Wunsch ohne Aufpreis erhältlich)</b>	
Anzeige „Flüssigkeitsstand Scheibenwaschanlage“	<b>Innenausstattung/Karosserie</b>
Automatische Niveauregulierung	Asymmetrisch geteilte Rücksitzbank
Drittes Bremslicht	Armlehne hinten, klappbar
Elektrisch beheizte Heckscheibe	Ablagefach in der Mittelkonsole
Sicherheitsgurtstraffer – vorn	Abschließbares Handschuhfach
Kindersitz hinten integriert	Beheizte Vordersitze
Kindersicherung – Türen hinten	Bereifung 195/65 x 15 Zoll
Halogenhauptscheinwerfer höhenverstellbar	Colorverglasung
Kontrollleuchte „Glühlampe ausgefallen“	Drehzahlmesser
Kopfstützen vorn/hinten	Einstellbare Kreuzrückenstütze, vorne
Nebelrückleuchten/Warnblinkanlage	Höhenverstellbarer Fahrersitz
Nebelscheinwerfer, vorne	Leselampen, vorne
Scheibenbremsen an allen vier Rädern	Servolenkung
Seitenschutzrohre in den Türen	Stoßfänger und Spoiler teilweise in Wagenfarbe lackiert
SIPS – Side Impact Protection System	Velours-Polsterung
Scheinwerferreinigungsanlage	Von innen einstellbare Außenspiegel
Sicherheitslenksäule	Wischer-Intervallschalter
Sitze mit Durchtauchschutz	Zentralverriegelung
Verbandskasten und Warndreieck	
Verbundglas-Frontscheibe	

## Options-Pakete

## VOLVO 940

<b>Komfort-Paket</b>	Aufpreis:	Nettopreis DM 2.478,26	<b>Bruttopreis DM 2.850,00</b>
elektrische Fensterheber vorne, Fahrerseite Auto-Down elektrische und beheizbare Außenspiegel in Wagenfarbe		Leichtmetallfelgen Adhara, 15 Zoll <sup>1)</sup> Velours/Leder-Polsterung	

<b>Luxus-Paket</b>	Aufpreis:	Nettopreis DM 6.304,35	<b>Bruttopreis DM 7.250,00</b>
<b>Komfortpaket plus</b> Klimatisierungsautomatik ECC		elektrische Fensterheber hinten Lederpolsterung	

<b>Kombi-Paket</b>	Aufpreis:	Nettopreis DM 826,09	<b>Bruttopreis DM 950,00</b>
Dachreling Laderaumrollo		Gepäckraumgitter	

<b>Travel-Paket</b>	Aufpreis:	Nettopreis DM 3.000,00	<b>Bruttopreis DM 3.450,00</b>
<b>Komfort-Paket plus</b> <b>Kombi-Paket</b>		Dachreling Elektrische Fensterheber vorne, Fahrerseite Auto-Down Elektrische und beheizbare Außenspiegel in Wagenfarbe Gepäckraumgitter Laderaumrollo Leichtmetallfelgen Adhara, 15 Zoll <sup>1)</sup> Velours/Leder-Polsterung	

<b>Winter-Paket</b>	Aufpreis:	Nettopreis DM 826,09	<b>Bruttopreis DM 950,00</b>
Außentemperaturanzeige		Sperddifferential, automatisch	

1) Anstatt der Leichtmetallfelge Adhara ist die Leichtmetallfelge Pholus ohne Aufpreis erhältlich. Die Leichtmetallfelge Auriga ist für DM 520,- erhältlich.

## VOLVO 940 Audio-Pakete

<b>Audio-Paket</b>	Aufpreis:	Nettopreis DM 1.173,91	<b>Bruttopreis DM 1.350,00</b>
<b>Radio CR 906 RDS</b> Ausgangsleistung 4 x 20 Watt Scheibenantenne incl. Antennenverstärker		6 Lautsprecher (2 im Armaturenbrett, 2 in den Türen vorne (40 Watt), 2 hinten (30 Watt))	

Weitere Audio-Pakete sind bei Ihrem Volvo-Händler erhältlich.

## Optionen VOLVO 940

	Netto o. MwSt.	940 2,3ti Brutto DM inkl. 15 % MwSt., ab Lager Volvo Deutschland
Airbag Beifahrerseite <sup>1)</sup>	-	0,--
Außenspiegel, elektr. einstellbar und beheizbar <sup>2)</sup>	-	-
Außentemperaturanzeige mit Glatteiswarner	173,91	200,--
Automatikgetriebe	2.782,61	3.200,--
Alarmanlage ferngesteuert <sup>3)</sup>	852,17	980,--
Dachreling	495,65	570,--
Fahrsitz elektr. einstellbar inkl. Memory	1.260,87	1.450,--
Fahrwerksatz	669,57	770,--
Fensterheber elektrisch, vorn inkl. Außenspiegel	1.008,70	1.160,--
Fensterheber elektrisch, vorn und hinten	1.756,56	2.020,--
Gepäckraumgitter	334,78	385,--
Geschwindigkeitsregelanlage	669,57	770,--
Klimatisierungsautomatik (ECC)	4.000,--	4.600,--
Laderaumrollo	478,26	550,--
Lederlenkrad	278,26	320,--
Leichtmetallfelgen Adhara, Bereifung 195/65 x 15	1.391,30	1.600,--
Leichtmetallfelgen Pholus, Bereifung 195/65 x 15 <sup>4)</sup>	1.391,30	1.600,--
Leichtmetallfelgen Auriga, Bereifung 205/55 x 16 <sup>5)</sup>	1.843,48	2.120,--
Metallic-Lackierung	1.260,87	1.450,--
Reserverad, vollwertig	217,39	250,--
Schiebe-Hubdach, Glas, elektrisch mit Sonnenschutz	1.878,26	2.160,--
Sperrdifferential, automatisch	1000,--	1.150,--
Zentralverriegelung, ferngesteuert	391,30	450,--
Polster		
Velours/Leder-Polsterung	1.130,43	1.300,--
Leder-Polsterung <sup>6)</sup>	2.565,21	2.950,--

1) Auf Wunsch ohne Aufpreis erhältlich

2) Außenspiegel in Wagenfarbe, enthalten bei Fensterheber vorne

3) Funktionen: Horn bei Glasbruch, ferngesteuerte Zentralverriegelung, Panikfunktion, d. h. Selbstauslösung durch Fernbedienung, in Verbindung mit ferngesteuerter Zentralverriegelung DM 530,-- incl. MwSt.

4) in Verbindung mit Luxus- oder Komfort-Paket ohne Aufpreis

5) Inklusive Reserverad wie am Fahrzeug

6) Sitzflächen sowie Vorderseiten der Rückenlehne lederbezogen

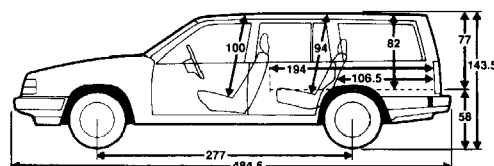
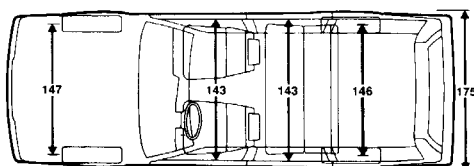

## VOLVO Original Zubehör

### Warum VOLVO Original Zubehör

Damit Sie sicher sein können, daß Sie Ihr Ziel auch erreichen.

Ihren hohen Anforderungen an Qualität und Sicherheit möchten wir auch durch ein umfangreiches Angebot an Extras entsprechen.

Welches Zubehör? – Nun, dazu befragen Sie Ihren Händler. Er ist gerne bereit Sie exklusiv und partnerschaftlich zu beraten.

Volvo Zubehör – und man fühlt sich einfach sicherer.

Volvo 960 - 4 Türen	2,5-24V	3,0-24V
Nettopreis DM	47.304,35	54.260,87
15 % MwSt.	7.095,65	8.139,13
<b>Bruttopreis DM</b>	<b>54.400,00</b>	<b>62.400,00</b>
Volvo 960 Kombi - 5 Türen	2,5-24V	3,0-24V
Nettopreis DM	48.608,70	55.565,22
15 % MwSt.	7.291,30	8.334,78
<b>Bruttopreis DM</b>	<b>55.900,00</b>	<b>63.900,00</b>

Technische Daten	960 2,5-24V	960 3,0-24V
Motor, Zylinder	6	6
Hubraum, cm <sup>3</sup>	2473	2922
Leistung kW (PS)	125 (170)	150 (204)
Kraftstoff - ROZ	bleifrei 95	bleifrei 95
Abgasanlage	3 - Wege - Katalysator mit Lambdasonde EGR und Lufterinblasung (2,5-24V)	
Kraftstofftank	80 Liter	80 Liter
Kraftstoffverbrauch*, Limousine/Kombi		
90 km/h	8,0 / 7,8	7,6 / 7,5
120 km/h	9,5 / 9,5	9,5 / 9,4
Stadtverkehr	14,3 / 14,5	15,0 / 15,4
Drittelmix	10,6 / 10,6	10,7 / 10,7
Beschleunigung 0-100 km/h	9,7	9,1
Höchstgeschwindigkeit	210	210

\* gemäß EG 80/1268

**Serienausstattung 960**

<b>Sicherheit</b>	Verbundglas-Frontscheibe
5 Automatik-Sicherheitsgurte	Warnleuchte „Bitte anschnallen“
ABS - Anti-Blockier-System	Warnleuchte in den geöffneten Türen
Airbag Fahrerseite	Wegfahrsperre
<b>Airbag Beifahrerseite (auf Wunsch ohne Aufpreis erhältlich)</b>	Zentralverriegelung
Anzeige „Flüssigkeitsstand Scheibenwaschanlage“	<b>Innenausstattung/Karosserie</b>
Automatische Niveauregulierung (Kombi)	Asymmetrisch geteilte Rücksitzbank (Kombi)
Dritte Bremsleuchte	Armlehne hinten, klappbar
Elektrisch beheizte Heckscheibe	Ablagefach in der Mittelarmlehne
Innenraumbeleuchtung mit Abschaltverzögerung	Automatikgetriebe (bei 3-Liter-Motor)
Kindersitz im Fond hinten integriert	Beheizte Vordersitze
Kindersicherung - Türen hinten	Bereifung 195/65 x 15 Zoll
Halogenhauptscheinwerfer höhenverstellbar	Colorverglasung
Kontrollleuchte „Glühlampe ausgefallen“	Drehzahlmesser
Kopfstützkissen vorn/hinten	Durchlademöglichkeit für lange Gegenstände (in Rücksitzbank, Limousine)
Leselampen, vorn/hinten	Elektrisch einstellbare und beheizbare Außenspiegel
Nebelrückleuchten/Warnblinkanlage	Elektrische Fensterheber, vorne und hinten
Scheibenbremsen an allen vier Rädern	Einstellbare Kreuzrückenstütze
Seitenschutzrohre in den Türen	Lenkrad höhenverstellbar
Sicherheitsgurtstraffer - vorn	Servolenkung
Sicherheitslenksäule	Stoßfänger und Außenspiegel in Wagenfarbe
SIPS - Side Impact Protection System	Verbandskasten und Warndreieck
SIPS - Airbag vorne, links und rechts	Velours-Polsterung
Sitze mit Durchtauchschutz	Wischer-Intervallschalter
Sitzhöhenverstellung für Fahrer und Beifahrer	Wisch-Wasch-Anlage für Heckscheibe mit Intervallschalter (Kombi)
Scheinwerferreinigungsanlage	

Luxus-Paket	Aufpreis:	Nettopreis DM 4.304,35	Bruttopreis DM 4.950,00
hohe Mittelkonsole mit integrierter Becherhalterung Lederlenkrad Geschwindigkeitsregelanlage		ferngesteuerte Zentralverriegelung Klimatisierungsautomatik (ECC)	

Prestige-Paket	Aufpreis:	Nettopreis DM 8.260,87	Bruttopreis DM 9.500,00
<b>Luxus-Paket plus</b> Leichtmetallfelgen Mercurius, Bereifung 205/55 x 16 Zoll <sup>1)</sup> Ersatzrad wie am Auto		Lederpolsterung Holzausstattung „Woodline“ inkl. Türen elektrisch verstellbarer Fahrersitz	

1) Anstatt der Leichtmetallfelge Mercurius ist auch die Leichtmetallfelge Uranus ohne Aufpreis erhältlich.

Winter-Paket	Aufpreis:	Nettopreis DM 1.000,--	Bruttopreis DM 1.150,--
Außentemperaturanzeige Sperrdifferential, automatisch		Nebelscheinwerfer im Frontspoiler	

Kombi-Paket	Aufpreis:	Nettopreis DM 826,09	Bruttopreis DM 950,00
Dachreling in Wagenfarbe Laderaumrollo		Gepäckraumgitter	



## VOLVO 960 Audio-Pakete

Audio-Paket 1	Aufpreis:	Nettopreis DM 1.260,86	Bruttopreis DM 1.450,00
<b>Radio SC 700 RDS</b> Ausgangsleistung 4 x 20 Watt Elektrische Antenne (Limousine)		Scheibenantenne plus Antennenverstärker (Kombi) 6 Lautsprecher (40 Watt) (2 Lautsprecher im Armaturenbrett, 2 Lautsprecher in den Türen vorne, 2 Lautsprecher hinten)	

Audio-Paket 2	Aufpreis:	Nettopreis DM 1.652,17	Bruttopreis DM 1.900,00*
<b>Radio SC 801 RDS</b> Ausgangsleistung 4 x 25 Watt Anschlußmöglichkeit für Zusatzverstärker Elektrische Antenne (Limousine)		Scheibenantenne plus Antennenverstärker (Kombi) 8 Lautsprecher (40 Watt)* (2 Lautsprecher im Armaturenbrett, 2 Lautsprecher jeweils in den Türen vorne und hinten, 2 Lautsprecher in Hutablage bei Limousine (45 Watt))	

Audio-Paket 3	Aufpreis:	Nettopreis DM 2.086,95	Bruttopreis DM 2.400,00**
<b>Radio SC 805 RDS incl. Mono CD-Spieler</b> Ausgangsleistung 4 x 25 Watt Anschlußmöglichkeit für Zusatzverstärker Elektrische Antenne (Limousine) Scheibenantenne plus Antennenverstärker (Kombi)		8 Lautsprecher (40 Watt)* (2 Lautsprecher im Armaturenbrett, 2 Lautsprecher jeweils in den Türen vorne und hinten, 2 Lautsprecher in Hutablage bei Limousine (45 Watt))	

Weitere Audio-Pakete sind bei Ihrem Volvo-Händler erhältlich.

\* Brutto-Preis Kombi DM 1.700,-- inkl. MwSt. mit 6 Lautsprechern

\*\* Brutto-Preis Kombi DM 2.200,-- inkl. MwSt. mit 6 Lautsprechern

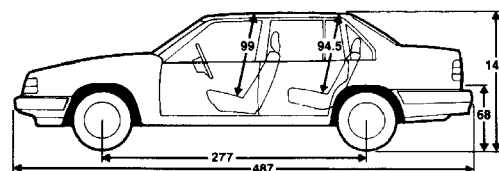
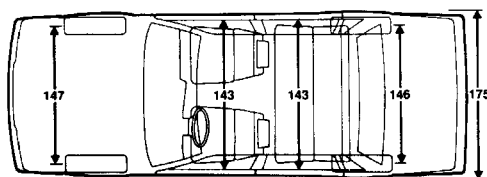

## VOLVO 960 Optionen

	Netto o. MwSt.	2,5-24V Brutto DM inkl. 15 % MwSt., ab Lager Volvo Deutschland	3,0-24V
Airbag Beifahrerseite <sup>1)</sup>	-	0,--	0,--
Armlehne mit Getränkehalter	156,52	180,--	180,--
Außentemperaturanzeige mit Glatteiswarner	173,91	200,--	200,--
Automatikgetriebe	2.826,09	3.250,--	●
Alarmanlage, ferngesteuert <sup>2)</sup>	852,17	980,--	980,--
Dachreling in Wagenfarbe (Kombi)	495,65	570,--	570,--
Fahrsitz und Beifahrersitz elektr. einstellbar <sup>3)</sup>	2.521,74	2.900,--	2.900,--
Fahrsitz elektr. einstellbar inkl. Memory	1.260,87	1.450,--	1.450,--
Fensterheber elektrisch, vorn und hinten	-	●	●
Gepäckraumgitter (Kombi)	339,13	390,--	390,--
Geschwindigkeitsregelanlage, automatisch	669,57	770,--	770,--
Holzausstattung „Woodline“ inkl. an den Türen <sup>4)</sup>	1.113,04	1.280,--	1.280,--
Holzlenkrad <sup>5)</sup>	660,87	760,--	760,--
Klimatisierungsautomatik (ECC)	4.000,--	4.600,--	4.600,--
Laderaumrollo (Kombi)	478,26	550,--	550,--
Lederlenkrad	278,26	320,--	320,--
Leichtmetallfelgen Uranus, Bereifung 205/55 x 16 <sup>6)</sup>	2.130,43	2.450,--	2.450,--
Leichtmetallfelgen Mercurius, Bereifung 205/55 x 16 <sup>6)</sup>	2.130,43	2.450,--	2.450,--
Metallic-Lackierung	1.260,87	1.450,--	1.450,--
Nebelscheinwerfer in Frontspoiler integriert	391,30	450,--	450,--
Niveauregulierung, automatisch (Serie bei Kombi)	1.260,87	1.450,--	1.450,--
Reserverad, vollwertig, Stahl <sup>7)</sup>	217,39	250,--	250,--
Schiebe-Hubdach, Glas, elektrisch mit Sonnenschutz	1.878,26	2.160,--	2.160,--
Sonnenrollo (Limousine)	217,39	250,--	250,--
Sperrdifferential, automatisch	1.000,--	1.150,--	1.150,--
Zentralverriegelung, ferngesteuert	391,30	450,--	450,--
Polster			
Edelvelours-Polsterung	521,73	600,--	600,--
Leder-Polsterung <sup>8)</sup>	2.565,21	2.950,--	2.950,--
Softleder-Polsterung <sup>9)</sup>	3.347,82	3.850,--	3.850,--

1) Auf Wunsch ohne Aufpreis erhältlich

2) Funktionen: Horn bei Glasbruch, ferngesteuerte Zentralverriegelung, Panikfunktion, d. h. Selbstauslösung durch Fernbedienung;

in Verbindung mit ferngesteuerter Zentralverriegelung DM 530,-- inkl. MwSt.

3) Nicht in Kombination mit Velourspolsterung;

4) Nicht mit Velours erhältlich

5) bei Prestige- oder Luxus-Paket DM 440,-- inkl. MwSt.

6) inkl. gleichem Ersatzrad (Uranus/Mercurius)

7) nicht in Kombination mit Leichtmetallfelgen

8) Sitzflächen sowie Vorderseiten der Rückenlehne lederbezogen

9) Vollederbezug rundherum

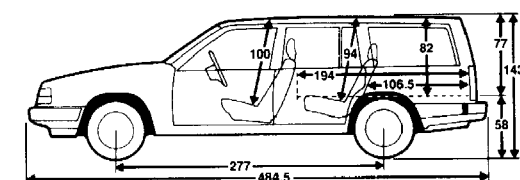
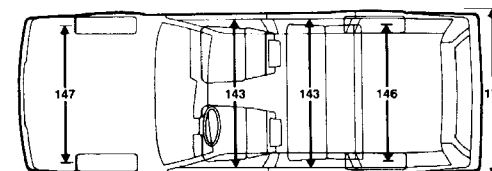

## VOLVO 960 COUTURE

Volvo 960 Couture - 4 Türen	2,5-24V	3,0-24V
Nettopreis DM	53.826,09	60.782,61
15 % MwSt.	8.073,91	9.117,39
<b>Bruttopreis DM</b>	<b>61.900,00</b>	<b>69.900,00</b>
<hr/>		
Volvo 960 Couture Kombi - 5 Türen	2,5-24V	3,0-24V
Nettopreis DM	55.130,43	62.086,96
15 % MwSt.	8.269,57	9.313,04
<b>Bruttopreis DM</b>	<b>63.400,00</b>	<b>71.400,00</b>

### Serienausstattung 960 COUTURE

<b>Sicherheit</b>	<b>Innenausstattung/Karosserie</b>
5 Automatik-Sicherheitsgurte	Asymmetrisch geteilte Rücksitzbank (Kombi)
ABS - Anti-Blockier-System	Armlehne hinten, klappbar
Airbag Fahrerseite	Ablagefach in der Mittelarmlehne
Airbag Beifahrerseite (auf Wunsch ohne Aufpreis erhältlich)	Automatikgetriebe (bei 3-Liter-Motor)
Anzeige „Flüssigkeitsstand Scheibenwaschanlage“	Beheizte Vordersitze
Automatische Niveauregulierung (Kombi)	Colorverglasung
Dritte Bremsleuchte	Drehzahlmesser
Elektrisch beheizte Heckscheibe	Durchlademöglichkeit für lange Gegenstände
Innenraumbelichtung mit Abschaltverzögerung	(in Rücksitzbank, Limousine)
Kindersitz im Fond hinten integriert	<b>ECC (Klimatisierungsautomatik)</b>
Kindersicherung - Türen hinten	Elektrisch einstellbare und beheizbare Außenspiegel
Halogenhauptscheinwerfer höhenverstellbar	Elektrische Fensterheber, vorne und hinten
Kontrollleuchte „Glühlampe ausgefallen“	<b>Elektrischer Fahrersitz inkl. Memory</b>
Kopfstützkissen vorn/hinten	Einstellbare Kreuzrückenstütze
Leselampen, vorn/hinten	<b>Exklusives Softleder<sup>1)</sup></b>
Nebelrückleuchten/Warnblinkanlage	<b>Exklusive Fußmatten</b>
Scheibenbremsen an allen vier Rädern	<b>Holzausstattung auf Türen und Armaturenbrett</b>
Seitenschutzrohre in den Türen	<b>Holzschaltknopf bei Automatikgetriebe</b>
Sicherheitsgurtstraffer - vorn	<b>Hohe Armlehne mit Getränkehalter</b>
Sicherheitslenksäule	<b>Lederlenkrad</b>
SIPS - Side Impact Protection System	Lenkrad höhenverstellbar
SIPS - Airbag vorne, links und rechts	<b>Reserverad wie am Fahrzeug</b>
Sitze mit Durchtauschschutz	<b>Leichtmetallfelgen Saturnus, Bereifung 205/55 x 16 Zoll</b>
Sitzhöhenverstellung für Fahrer und Beifahrer	Servolenkung
Scheinwerferreinigungsanlage	Stoßfänger und Außenspiegel in Wagenfarbe
Verbundglas-Frontscheibe	Verbandskasten und Warndreieck
Warnleuchte „Bitte anschnallen“	Wischer-Intervallschalter
Warnleuchte in den geöffneten Türen	Wisch-Wasch-Anlage für Heckscheibe mit Intervallschalter (Kombi)
Wegfahrsperre	
Zentralverriegelung, ferngesteuert	

Fettgedrucktes signalisiert die Mehrausstattung im Vergleich zur Basisvariante des Volvo 960.

1) Volleder

## VOLVO 960 COUTURE Optionen

	Netto o. MwSt.	2,5-24V Brutto DM inkl. 15 % MwSt., ab Lager Volvo Deutschland	3,0-24V
Airbag Beifahrerseite <sup>1)</sup>	-	0,--	0,--
Alarmanlage, ferngesteuert <sup>2)</sup>	852,17	980,--	980,--
Automatikgetriebe	2.826,09	3.250,--	●
Außentemperaturanzeige mit Glatteiswarner	173,91	200,--	200,--
Dachreling in Wagenfarbe (Kombi)	495,65	570,--	570,--
Beifahrersitz elektrisch einstellbar	1.260,87	1.450,--	1.450,--
Gepäckraumgitter (Kombi)	339,13	390,--	390,--
Geschwindigkeitsregelanlage, automatisch	669,57	770,--	770,--
Holzlenkrad	382,61	440,--	440,--
Laderaumrollo (Kombi)	478,26	550,--	550,--
Leichtmetallfelgen Uranus, Bereifung 205/55 x 16 <sup>3)</sup>	-	0,--	0,--
Leichtmetallfelgen Mercurius, Bereifung 205/55 x 16 <sup>3)</sup>	-	0,--	0,--
Metallic-Lackierung	1.260,87	1.450,--	1.450,--
Nebelscheinwerfer in Frontspoiler integriert	391,30	450,--	450,--
Niveauregulierung, automatisch (Serie bei Kombi)	1.260,87	1.450,--	1.450,--
Schiebe-Hubdach, Glas, elektrisch mit Sonnenschutz	1.878,26	2.160,--	2.160,--
Sonnenrollo (Limousine)	217,39	250,--	250,--
Sperrdifferential, automatisch	1.000,--	1.150,--	1.150,--

1) Auf Wunsch ohne Aufpreis erhältlich

2) Funktionen: Horn bei Glasbruch, ferngesteuerte Zentralverriegelung, Panikfunktion, d. h. Selbstauslösung durch Fernbedienung; in Verbindung mit ferngesteuerter Zentralverriegelung DM 530,-- incl. MwSt.

3) inkl. gleichem Ersatzrad (Uranus/Mercurius)

### Options-Pakete

### VOLVO 960 COUTURE

Winter-Paket	Aufpreis:	Nettopreis DM 1.000,--	Bruttopreis DM 1.150,--
Außentemperaturanzeige			Nebelscheinwerfer im Frontspoiler
Sperrdifferential, automatisch			

Kombi-Paket	Aufpreis:	Nettopreis DM 826,09	Bruttopreis DM 950,00
Dachreling in Wagenfarbe			Gepäckraumgitter
Laderaumrollo			

Audio-Paket 1	Aufpreis:	Nettopreis DM 1.260,86	Bruttopreis DM 1.450,00
---------------	-----------	------------------------	-------------------------

Audio-Paket 2	Aufpreis:	Nettopreis DM 1.652,17	Bruttopreis DM 1.900,00*
---------------	-----------	------------------------	--------------------------

Audio-Paket 3	Aufpreis:	Nettopreis DM 2.086,95	Bruttopreis DM 2.400,00**
---------------	-----------	------------------------	---------------------------

Weitere Audio-Pakete sind bei Ihrem Volvo-Händler erhältlich.

\* Brutto-Preis Kombi DM 1.700,-- inkl. MwSt. mit 6 Lautsprechern

\*\* Brutto-Preis Kombi DM 2.200,-- inkl. MwSt. mit 6 Lautsprechern

Den genauen Inhalt der Audio-Pakete finden Sie auf Seite 24 „VOLVO 960 Audio-Pakete“

## VOLVO 960 EXECUTIVE

Volvo 960 EXECUTIVE 4 Türen, 15 cm verlängertes Modell	3.0-24V Executive	3.0-24V Executive plus
Nettopreis DM	66.782,60	86.782,60
15 % MwSt.	10.017,40	13.017,40
<b>Bruttopreis DM</b>	<b>76.800,00</b>	<b>99.800,00</b>

Technische Daten	960 3.0-24V	960 3.0-24V
Motor, Zylinder	6	6
Hubraum, cm <sup>3</sup>	2922	2922
Leistung kW (PS)	150 (204)	150 (204)
Kraftstoff - ROZ	bleifrei 95	bleifrei
Abgasanlage	3 - Wege - Katalysator mit Lambdasonde	
Kraftstofftank	80 Liter	80 Liter
Kraftstoffverbrauch*		
90 km/h	7,5	7,5
120 km/h	9,4	9,4
Stadtverkehr	15,4	15,4
Drittelmix	10,8	10,8
Beschleunigung 0-100 km/h	9,1	9,1
Höchstgeschwindigkeit	210	210

\* gemäß EG 80/1268

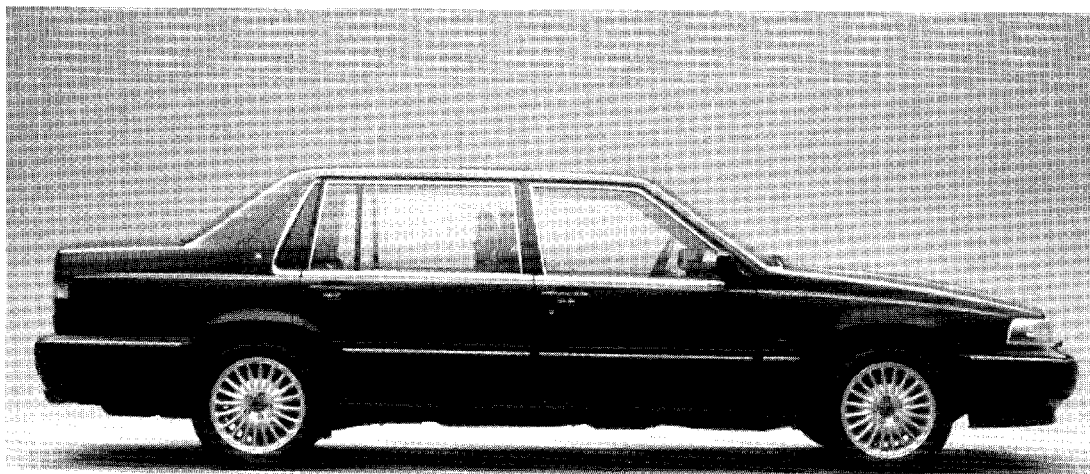

## Serienausstattung Executive

### Sicherheit

5 Automatik-Sicherheitsgurte  
 ABS - Anti-Blockier-System  
 Airbag Fahrerseite  
 Airbag Beifahrerseite (auf Wunsch ohne Aufpreis)  
 Anzeige „Flüssigkeitsstand Scheibenwaschanlage“  
 Dritte Bremsleuchte  
 Elektrisch beheizte Heckscheibe  
 Halogenhauptscheinwerfer höhenverstellbar  
 Kontrollleuchte „Glühlampe ausgefallen“  
 Kopfstützkissen vorn/hinten  
 Leselampen, vorn/hinten  
 Nebelrückleuchten/Warnblinkanlage  
 Scheibenbremsen an allen vier Rädern  
 Seitenschutzrohre in den Türen  
 Sicherheitsgurtstraffer - vorn  
 Sicherheitslenksäule  
 SIPS - Side Impact Protection System  
 SIPS - Airbag vorne, links und rechts  
 Sitze mit Durchtauchschutz  
 Sitzhöhenverstellung für Fahrer und Beifahrer  
 Scheinwerferreinigungsanlage  
 Verbundglas-Frontscheibe  
 Warnleuchte „Bitte anschnallen“  
 Warnleuchte in den geöffneten Türen  
 Wegfahrsperre  
 Zentralverriegelung

### Innenausstattung/Karosserie

Armlehne hinten, klappbar  
 Ablagefach in der Mittelarmlehne  
 Automatikgetriebe  
 Außentemperaturanzeige  
 Beleuchteter Make up-Spiegel für Fahrer und Beifahrer  
 Colorverglasung  
 Drehzahlmesser  
 Durchlademöglichkeit für lange Gegenstände  
 Drittes Seitenfenster, abgedunkelt  
 ECC (Klimatisierungsautomatik)  
 Elektrisch einstellbare und beheizbare Außenspiegel  
 Elektrische Antenne mit Schalter am Armaturenbrett  
 Elektrische Fensterheber vorne und hinten mit Auto-Down  
 Elektrisch verriegelbarer Tankdeckel  
 Einstellbare Kreuzrückenstütze  
 Emblem am Armaturenbrett „Executive“  
 Exklusives Softleder (Vollleder) in schwarz, hellbeige oder grau  
 Exklusive Fußmatten „Executive“  
 Farbangepaßte Stoßfänger und Spoiler  
 Geschwindigkeitsregelanlage, automatisch  
 Holzausstattung auf Türen und Armaturenbrett  
 Holzschaltknopf und hinterer Aschenbecher, holzbezogen  
 Hohe Armlehne mit Getränkehalter  
 Emblem neben dritten Seitenfenster  
 10 Lautsprecher  
 Lederlenkrad  
 Lenkrad höhenverstellbar  
 Leichtmetallfelgen Mercurius, Bereifung 205/55 x 16 Zoll  
 Nebelscheinwerfer im Frontspoiler  
 Reserverad wie am Fahrzeug  
 Servolenkung  
 Sonnenrollo  
 Sperrdifferential, automatisch  
 Telefonantenne im Heckfenster  
 Verbandskasten und Warndreieck  
 Wischer-Intervallschalter

### Mehrausstattung 960 Executive plus

Kühlbox, hinten  
 Leselampen hinten  
 Mittlere Armlehne hinten incl. Box  
 und Getränkehalter, lederbezogen  
 Mittelkonsole, hinten mit Holz  
 Separate Regelung für Balance/Fader  
 für Audio-Anlage auch von hinten  
 190 Watt-Verstärker  
 Separate Klimaanlage, hinten  
 Sonnenrollo elektrisch  
 Zentralverriegelung, ferngesteuert  
 Zwei elektrisch verstellbare  
 und beheizbare Einzelsitze hinten



## Optionen 960 Executive

	Netto o. MwSt.	3,0-24V EXECUTIVE Brutto DM inkl. 15 % MwSt. ab Lager Volvo Deutschland
Airbag Beifahrerseite	-	0.--
Alarmanlage <sup>1)</sup>	939,13	1.080.--
Audio SC 801 RDS	956,52	1.100.--
Audio SC 805 RDS inkl. Mono CD-Spieler	1.260.--	1.450.--
Ferngesteuerte Zentralverriegelung <sup>2)</sup>	391,30	450.--
Holzlenkrad	382,61	440.--
Leichtmetallfelgen Uranus, Bereifung 205/55 x 16	-	0.--
Metallic-Lackierung <sup>3)</sup>	1.260,86	1.450.--
Zwei elektrisch verstellbare und beheizbare Einzelsitze hinten <sup>4)</sup>	10.434,78	12.000.--

1) Funktionen: Horn bei Glasbruch, ferngesteuerte Zentralverriegelung, Panikfunktion,  
in Verbindung mit ferngesteuerter Zentralverriegelung DM 630.--

2) Serie bei 960 Executive plus

3) erhältlich in Metallic-Farben Royalblau, Dunkeloliv, Sandsilber, Dunkelgrau, Burgunder oder Solid Schwarz

4) inkl. ferngesteuerter Zentralverriegelung

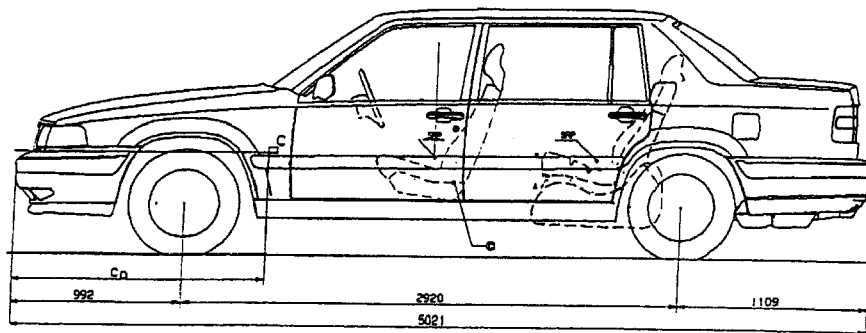

## VOLVO Original Zubehör

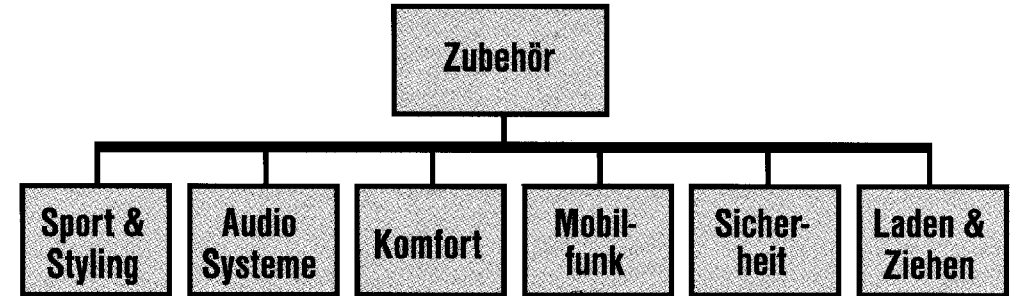

## Warum VOLVO Original Zubehör

Damit Sie sicher sein können, daß Sie Ihr Ziel auch erreichen.

Ihren hohen Anforderungen an Qualität und Sicherheit möchten wir auch durch ein umfangreiches Angebot an Extras entsprechen.

Welches Zubehör? – Nun, dazu befragen Sie Ihren Händler. Er ist gerne bereit Sie exklusiv und partnerschaftlich zu beraten.

Volvo Zubehör – und man fühlt sich einfach sicherer.



## RADVOLLABDECKUNGEN UND LEICHTMETALLFELGEN

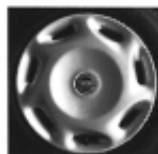

**440 / 460**  
Stahlfelge mit Radvollabdeckung  
5,5 x 14"  
„Sporty“  
Bereifung: 185/65 x 14



**S 40 / V 40**  
Leichtmetallfelge „Arcturus“  
Bereifung: 195/55 x 15 Zoll oder  
205/50 x 15 Zoll



**440 / 460**  
Leichtmetallfelge „Cetus“  
5,5 x 15"  
6 Speichen  
Bereifung: 185/55 x 15



**S 40 / V 40**  
Radvollabdeckung „Elegance“  
Bereifung: 195/55 x 15 Zoll



**440 / 460**  
Leichtmetallfelge „Antares“  
6 x 14"  
5 Speichen  
Bereifung: 185/65 x 14



**S 40 / V 40**  
Leichtmetallfelge „Deimos“  
Bereifung: 195/55 x 15 Zoll



**440 / 460**  
Leichtmetallfelge „Pictor“  
5,5 x 15"  
5 Speichen  
Bereifung: 185/55 x 15



**850**  
Stahlfelge mit Radvollabdeckung  
6 x 15"  
Bereifung: 195/60 x 15  
Serienmäßig bei 2.0-10V,  
2.5-10V, 2.5-20V



**440 / 460**  
Leichtmetallfelge „Canis“  
5,5 x 15"  
5 Speichen  
Bereifung: 185/55 x 15



**850**  
Leichtmetallfelge „Cetus“  
6,5 x 15"  
6 Speichen  
Bereifung: 195/60 x 15



**S 40 / V 40**  
Radvollabdeckung „Standard“  
Bereifung: 195/55 x 15 Zoll



**850**  
Leichtmetallfelge „Chiron“  
6 x 15"  
3 Speichen  
Bereifung: 195/60 x 15



**850**  
Leichtmetallfelge „Uranus“  
6,5 x 16"  
20 Speichen  
Bereifung: 205/55 x 16



**940**  
Leichtmetallfelge „Pholus“  
6 x 15"  
13 Speichen  
Bereifung: 195/65 x 15



**850**  
Leichtmetallfelge „Columba“  
6,5 x 16"  
5 Speichen  
Bereifung: 205/50 x 16



**960**  
Stahlfelge mit Radvollabdeckung  
6 x 15"  
Bereifung: 195/65 x 15  
Serienmäßig bei: 960



**850**  
Leichtmetallfelge „Persus“  
6,5 x 16"  
5 Speichen  
Bereifung: 205/50 x 16



**960**  
Leichtmetallfelge „Mercurius“  
6,5 x 16"  
7 Speichen  
Bereifung: 205/55 x 16

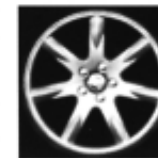

**850 R**  
Leichtmetallfelge „Volans“  
7 x 17"  
7 Speichen  
Bereifung: 205/45 x 17



**960**  
Leichtmetallfelge „Uranus“  
6,5 x 16"  
20 Speichen  
Bereifung: 205/55 x 16



**940**  
Stahlfelge mit Radvollabdeckung  
6 x 15"  
Bereifung: 195/65 x 15  
Serienmäßig bei: 940



**960**  
Leichtmetallfelge „Saturnus“  
6,5 x 16"  
15 Speichen  
Bereifung: 205/55 x 16



**940**  
Leichtmetallfelge „Adhara“  
6 x 15"  
10 Speichen  
Bereifung: 195/65 x 15

## Ihr Wettbewerbsvergleich

**Berücksichtigen Sie beim Vergleich unsere umfangreiche Serienausstattung!**

Typ	VOLVO	Hersteller A	Hersteller B	Hersteller C
Grundpreis				
Zusätzliche Ausstattung				
Endpreis				

Der VOLVO Info-Service:

Telefon 0180 / 3 30 99

Telefax 0180 / 3 30 09

## Die Volvo Service Ideen.

Wer sich für einen Volvo entscheidet, entscheidet sich nicht nur für einen Volvo allein. Sondern auch für eine Service-Philosophie, die exakt auf Sie und Ihren Volvo zugeschnitten ist. Kernstück sind die Volvo Service Ideen.

### Die Volvo Full-Service Wartung.

Schützt Sie vor unliebsamen Überraschungen: Decken Sie einfach unerwartete Reparaturkosten im voraus ab.

### Die Volvo Amazon Versicherung.

Exklusiv für Sie als Volvo Fahrer: Die KFZ-Versicherung mit starken Leistungen bei niedrigen Beiträgen.

### Der Volvo Sicherheitspass.

Im Falle einer Panne garantiert er schnelle Hilfe. Er sichert Sie europaweit ab.

### Der Volvo Mobil-Service.

Wenn Ihr Volvo beim Händler ist, können Sie einen Volvo vom Händler als Ersatz bekommen – natürlich zum Vorzugspreis.

### Die Volvo Diners Club-Karte.

Bietet Ihnen besondere Privilegien weltweit.

Nähere Informationen entnehmen Sie bitte unseren Service-Broschüren, oder wenden Sie sich an Ihren Volvo-Händler.

Für unser gesamtes Volvo Modellprogramm bieten wir Ihnen selbstverständlich attraktive Leasing- und Finanzierungsangebote über die Volvo Hausbank.

Die Angaben in dieser Preisliste sind unverbindlich und stellen nur eine annähernde Beschreibung dar. Volvo Deutschland behält sich Änderungen des Liefergegenstandes gegenüber den Angaben in dieser Preisliste, z. B. im Hinblick auf technische Daten, Konstruktion, Ausstattung, Material und äußeres Erscheinungsbild vor, sofern die Änderungen für den Kunden zumutbar sind und eine damit etwa verbundene Minderung des Wertes oder der Gebrauchsfähigkeit des Liefergegenstandes nicht erheblich ist.

Ihr Volvo Händler

**VOLVO**

Volvo Deutschland GmbH · Ringstraße 38-44 · 50996 Köln